

Varenummer: 203280M1280A1SK
 Beskrivelse: E+G Justerfod
 GN 32-80-M12-80-A1-SK
 Note: SK Med møtrik, udvendig sekskant i bunden

Mål

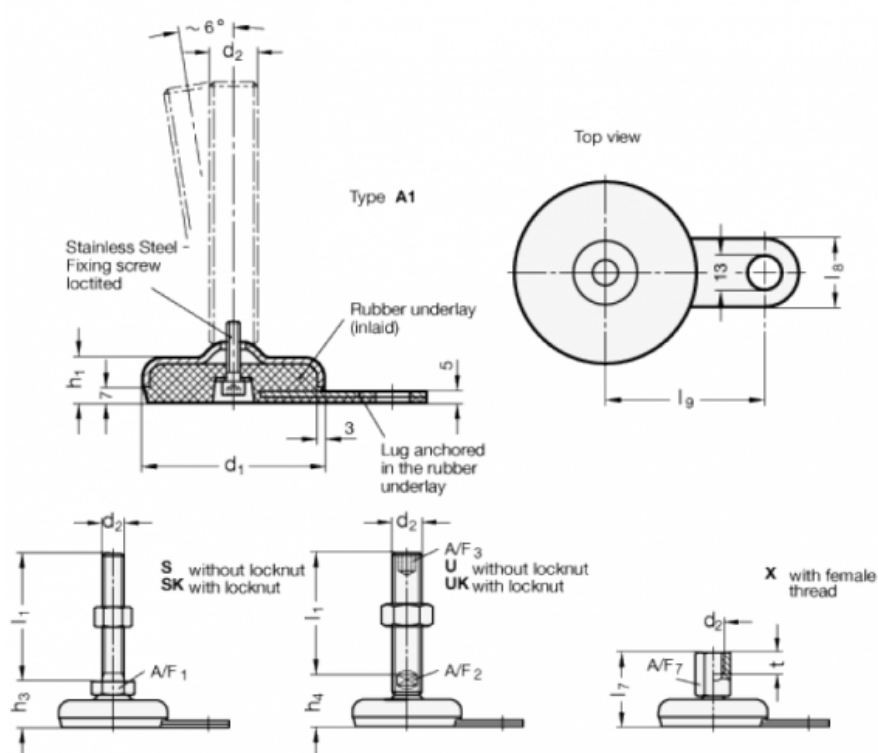

A/F1	=	17
d1	=	80
d2	=	M12
h1	=	20
h3	=	28
l1	=	80
l8	=	30
l9	=	70